

Japanese Listening 1

Lecture 2

Listening practices for Japanese Grammar:

- 1 これ／それ／あれは～です。
- 2 Aですか、Bですか。
- 3 何の～ですか。
- 4 だれのですか。

Christine J. Mamoto

Materi Minggu II

- Melatih tata bahasa:

- 1 これ／それ／あれは～です。

- 2 Aですか、Bですか。

- 3 何の～ですか。

- 4 だれのですか。

Minna No Nihon Go Shokyyu I Choukai
Tasuku 25
Bab 2

(Minna No Nihon Go Shokyyu I Choukai Tasuku 25, Makino Akiko et al, 3A
Network, 2003, page 4-5)

1. 「これ」は ^{なん}何ですか。「それ」は ^{なん}何ですか。「あれ」は ^{なん}何ですか。

CD A-6

れい
例)

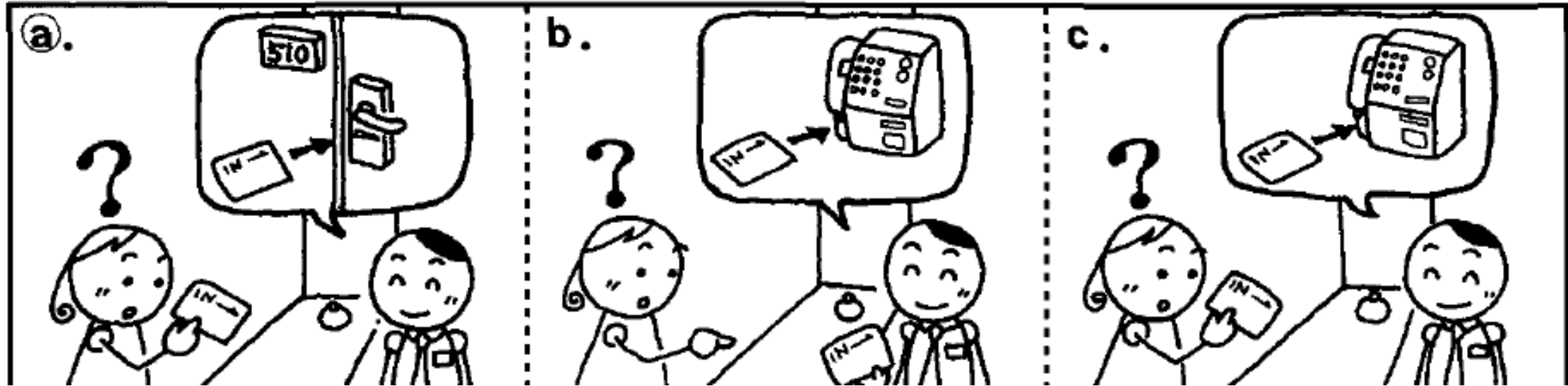

Jawaban contoh: a

- これはなんですか。(pilihan a atau c)
- Wanita tersebut bertanya apakah ini kartu telepon?
- かぎです。

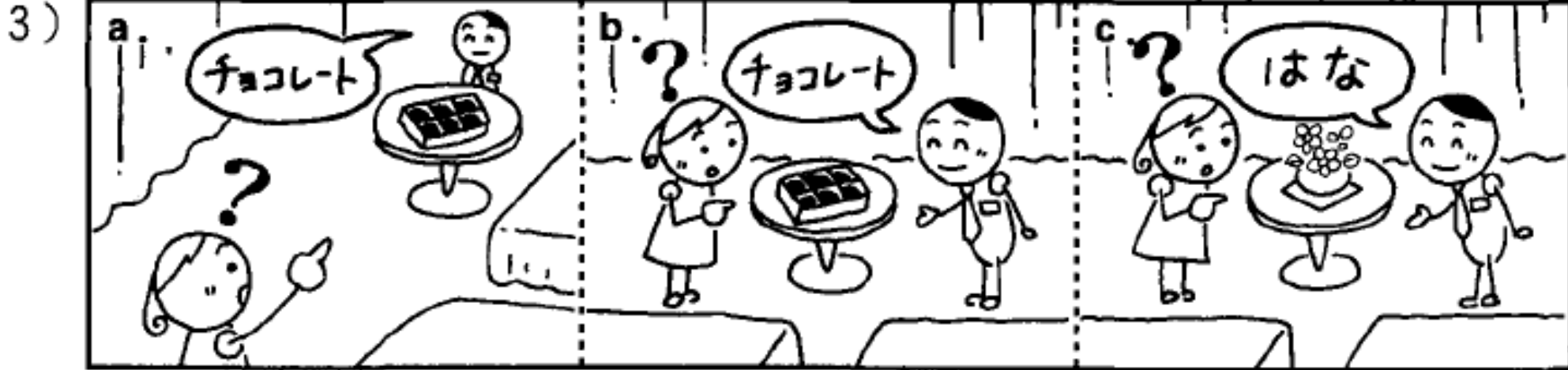
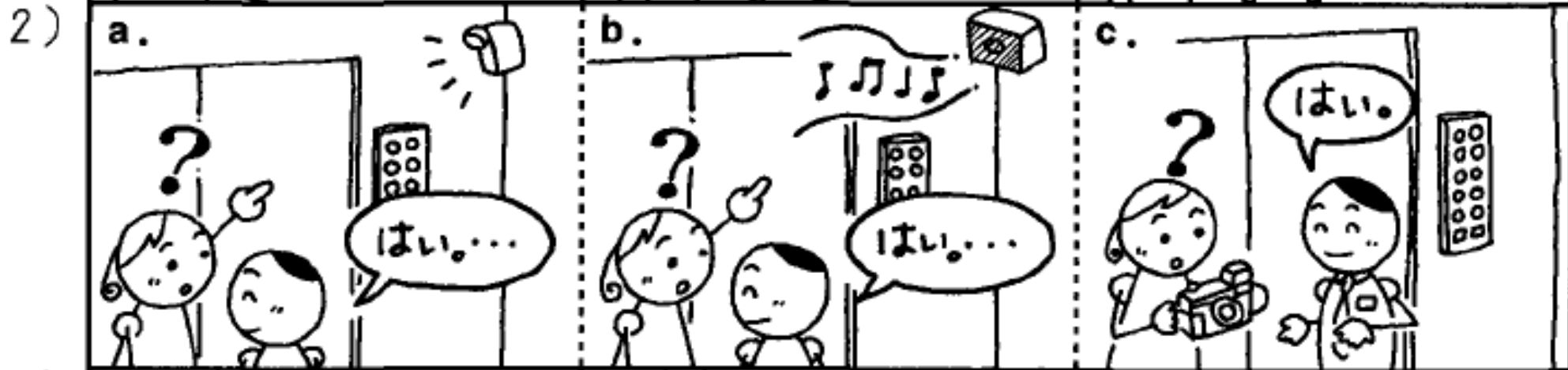
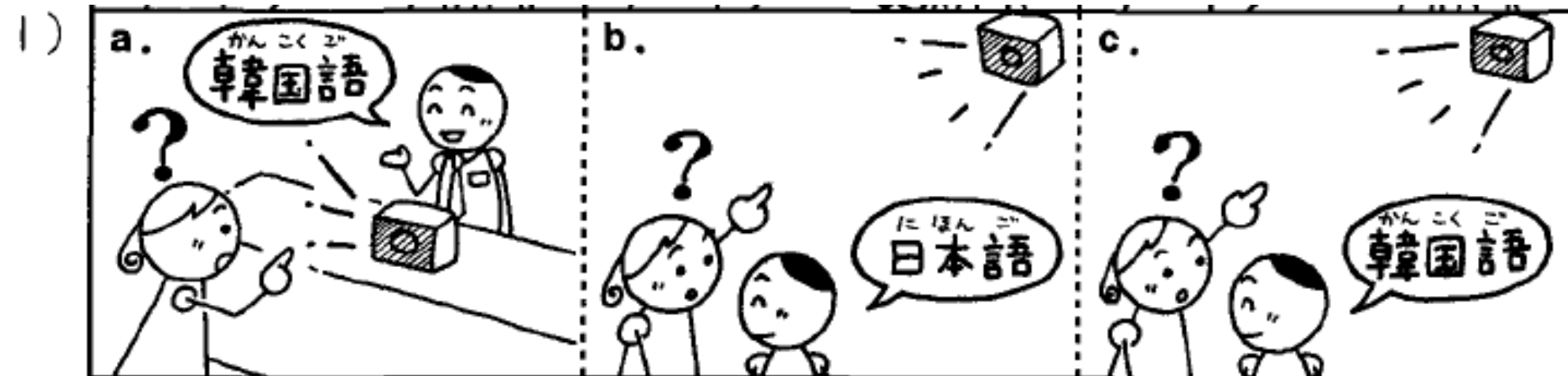

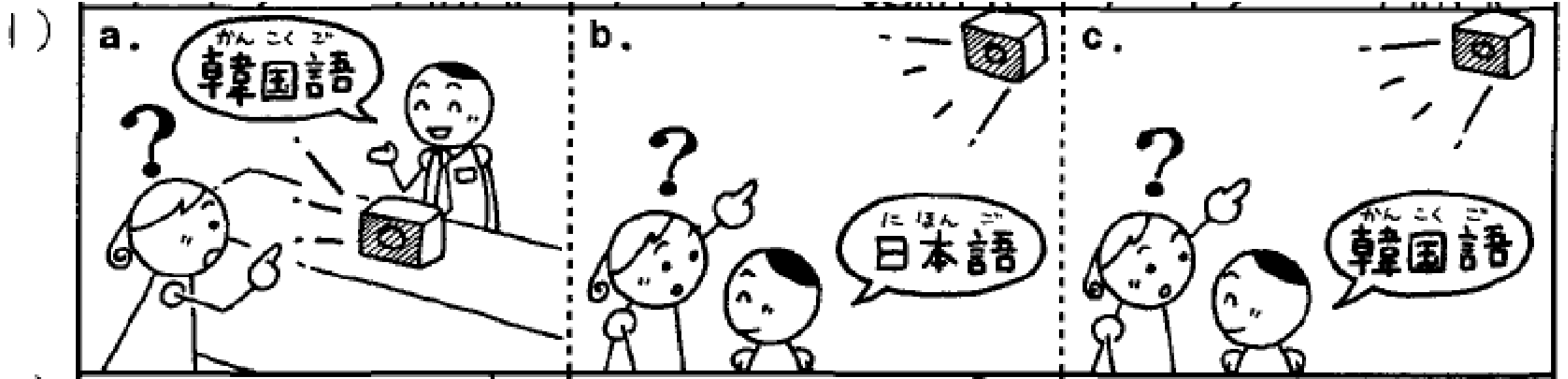

Jawaban : c

-あれは日本語ですか。(pilihan b dan c)

-いいえ、あれは韓国語です。

2)

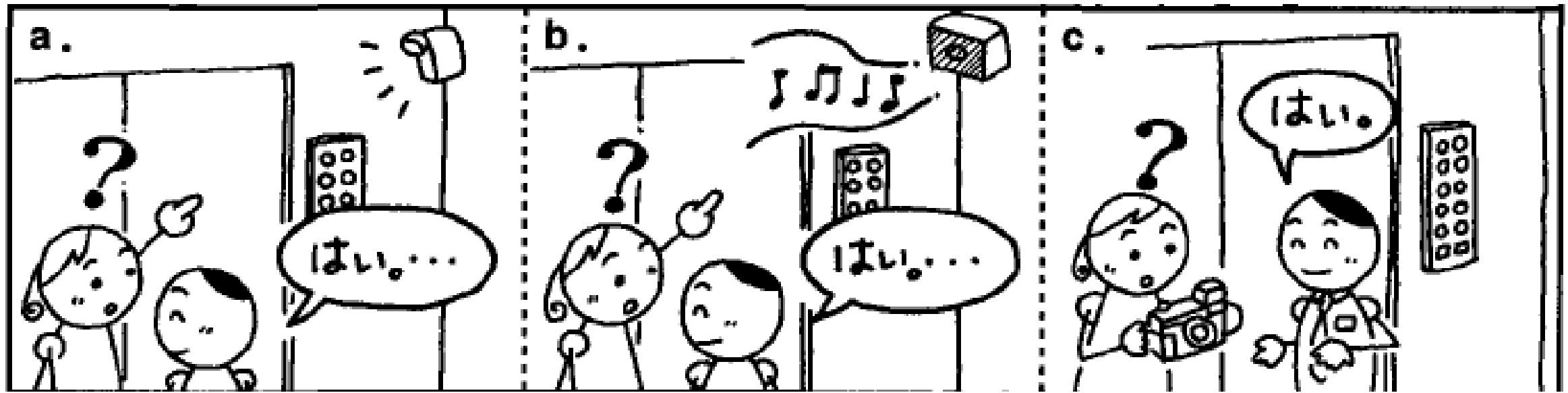

Jawaban: a

-あれはカメラですか。

-はい、そうです。カメラです。

3)



Jawaban : b

-これ、なんですか。(pilihan b dan c)

-チョコレートです。

2. a ですか、b ですか。

CD A 7

- 例) ^{れい} a. なかしま
b. なかじま
- 1) a. ひふみでんき
b. いちにっさんでんき
- 2) a. 1
b. 7
- 3) a. ボールペン
b. シャープペンシル



Jawaban contoh: a なかじま

B：^{はじ}初めまして。^{なかしま}中島です。これは
^{めいし}名刺です。どうぞ。

A：ありがとうございます。えー
と、お^{なまえ}名前は「なかしま」さん
ですか、「なかじま」さんです
か。

B：「なかしま」です。

Jawaban nomor 1: a ひふみでんき

A：会社かいしゃの名前なまえは「いちにっさんでん電
気き」ですか、「ひふみでんき電気」です
か。

B：「ひふみでんき電気」です。

Jawaban nomor 2: a 1

A : えーと、^{てんわ}電話は060-0603-890？

すみません、これは「1」ですか、「7」ですか。

B : 「1」です。

A : 8901ですね。

Jawaban nomor 3: b シャープペンシル

B：あのう。これ、どうぞ。ひふみ
電てん気きの、ほんの気き持もちです。

A：え？ あ、どうも……。
これ、ボールペンですか、シャープ
ペンシルですか。

B：シャープペンシルです。
これからお世せ話わになります。ど
うぞよろしくお願ねがいします。

3. それは ^{なん}何ですか。 CD A-8

例)

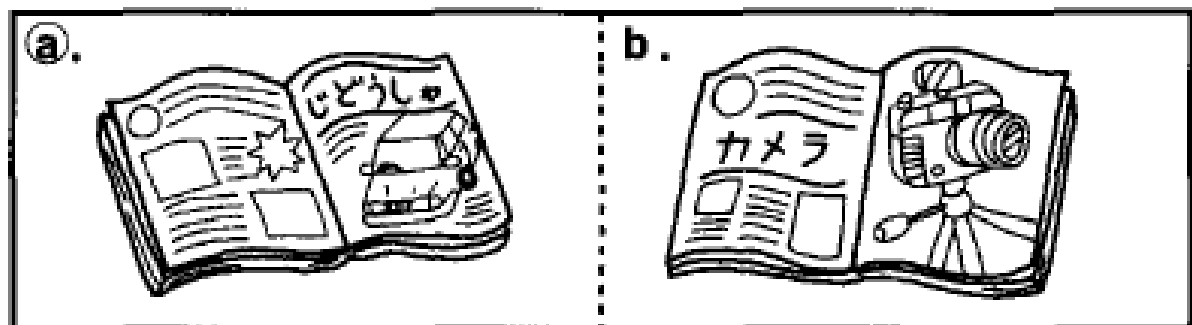

1)

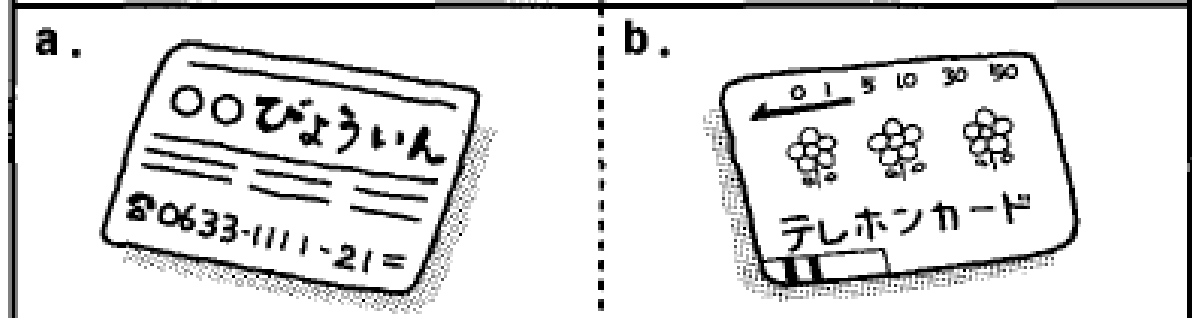

2)

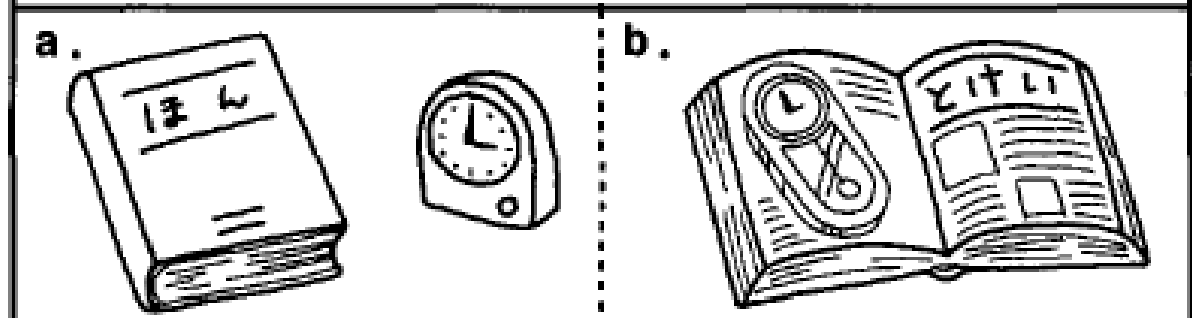

3)

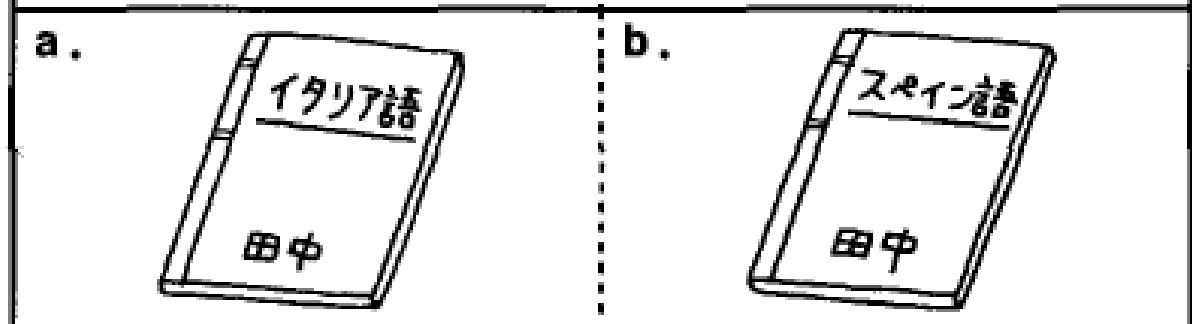

3. それは ^{なん}何ですか。 CD A-8

れい
例)

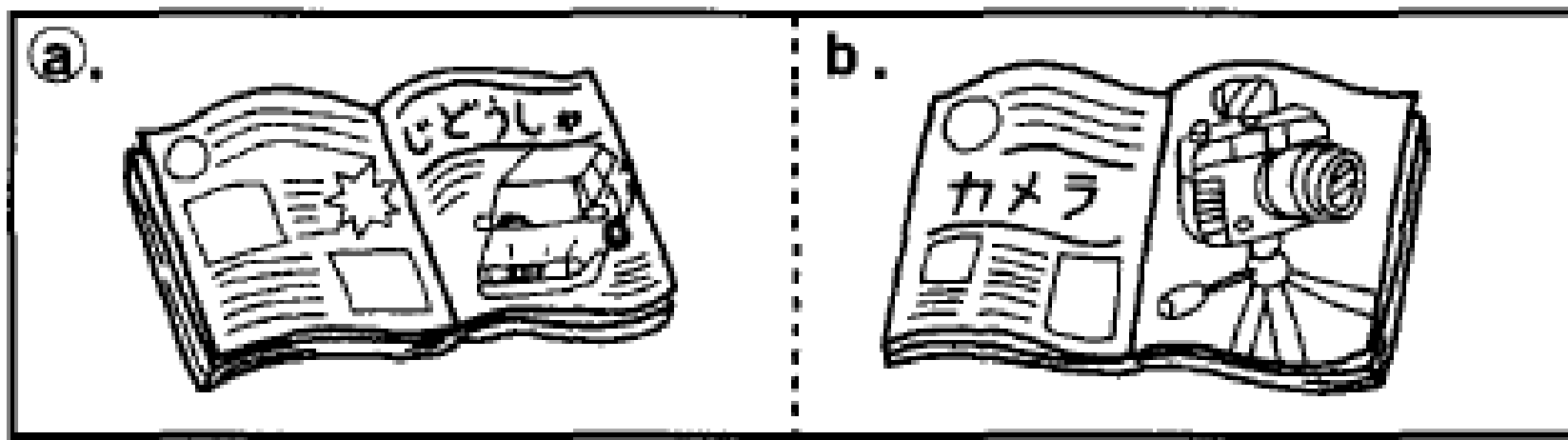

Jawaban contoh: a

れい
例) A : それは ^{なん}何ですか。

B : ^{ざっし}雑誌です。

A : ^{なん}何の ^{ざっし}雑誌ですか。

B : ^{じどうしゃ}自動車の ^{ざっし}雑誌です。

1)

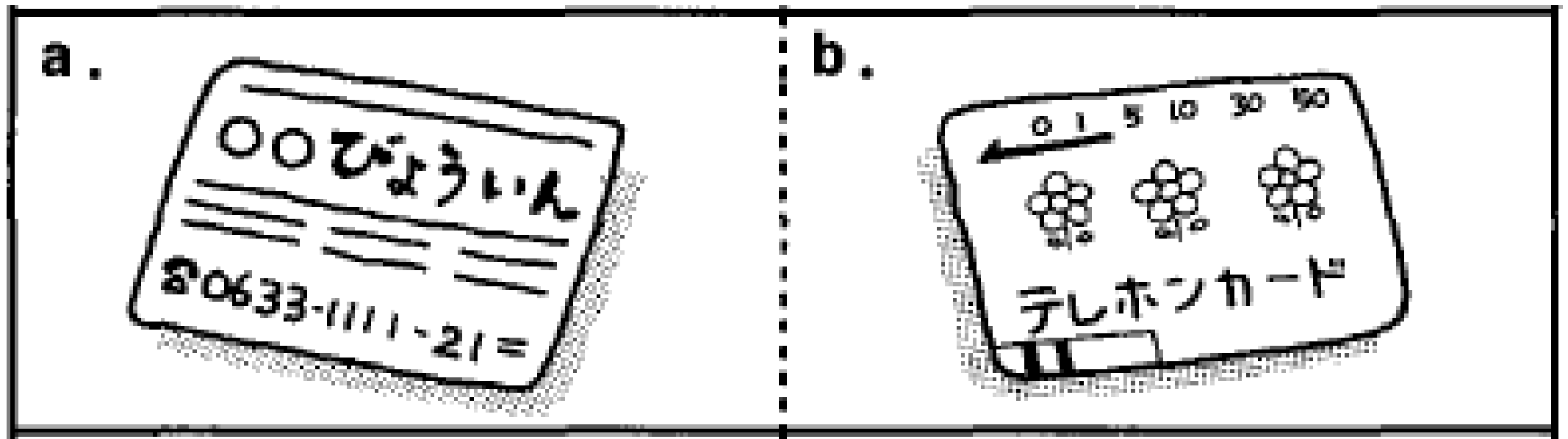

Jawaban nomor 1: a

A : それは何^{なん}ですか。

B : これですか。カードです。

A : 何^{なん}のカードですか。

B : 病院^{びょういん}のカードです。

2)

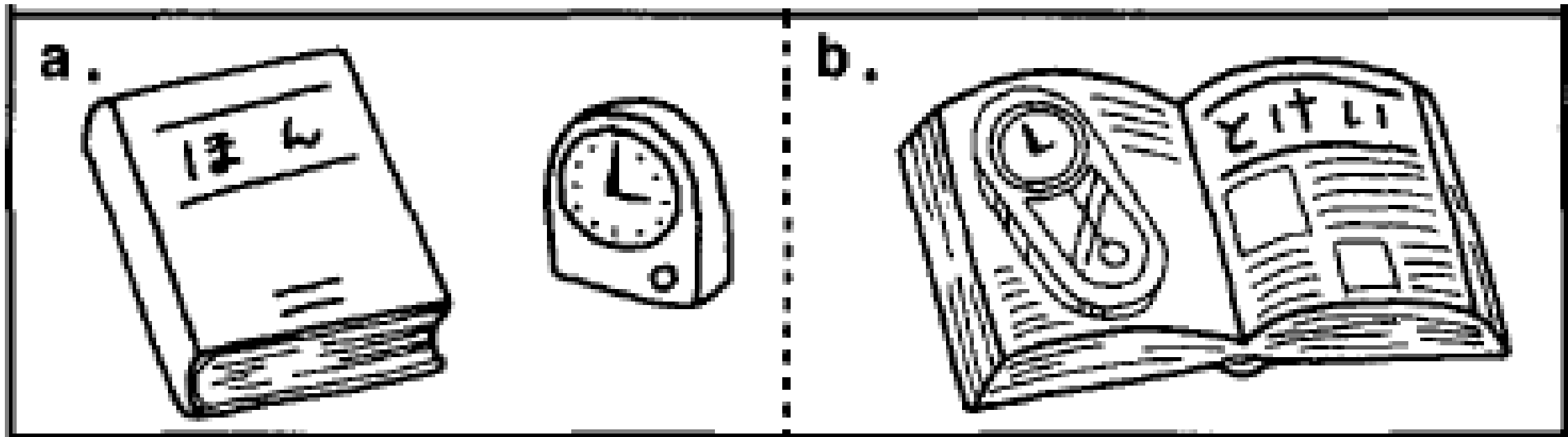

Jawaban nomor 2: b

A : それは ^{ほん}本ですか。

B : ええ。

A : なん ^{ほん}何の本ですか。

B : ^{とけい}時計の本です。

3)

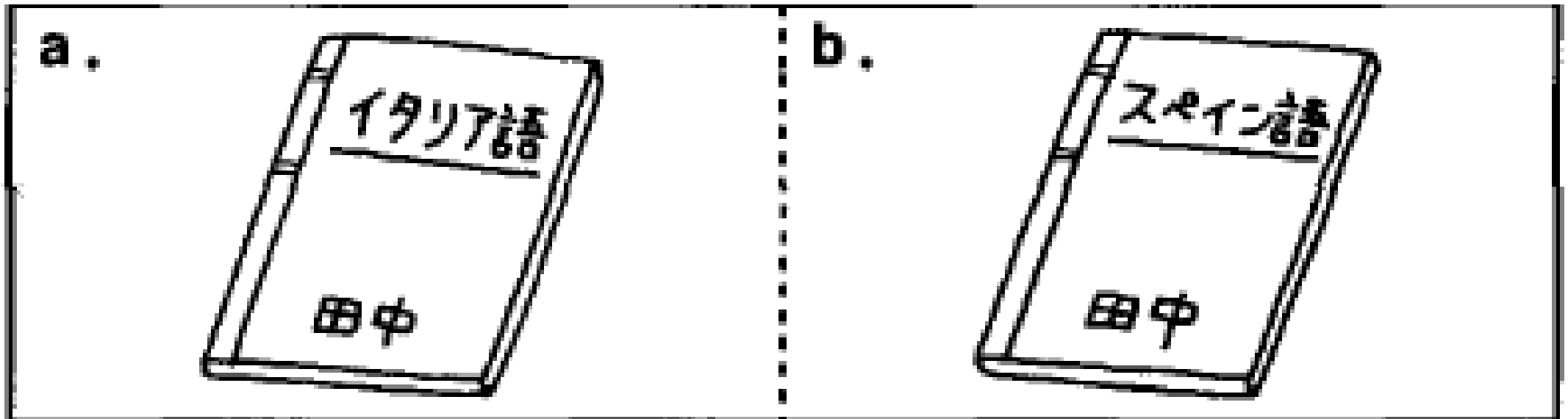

Jawaban nomor 3: b

A : グ・ラ・シ・ア・ス。これはイ
タリア語のノートですか。

B : いいえ、スペイン語のノートで
す。イタリア語はグラッチェで
すよ。

4. だれのですか。 CD A-9

- a. エド b. リン c. ジャン d. タワポン e. 先生^{せんせい}

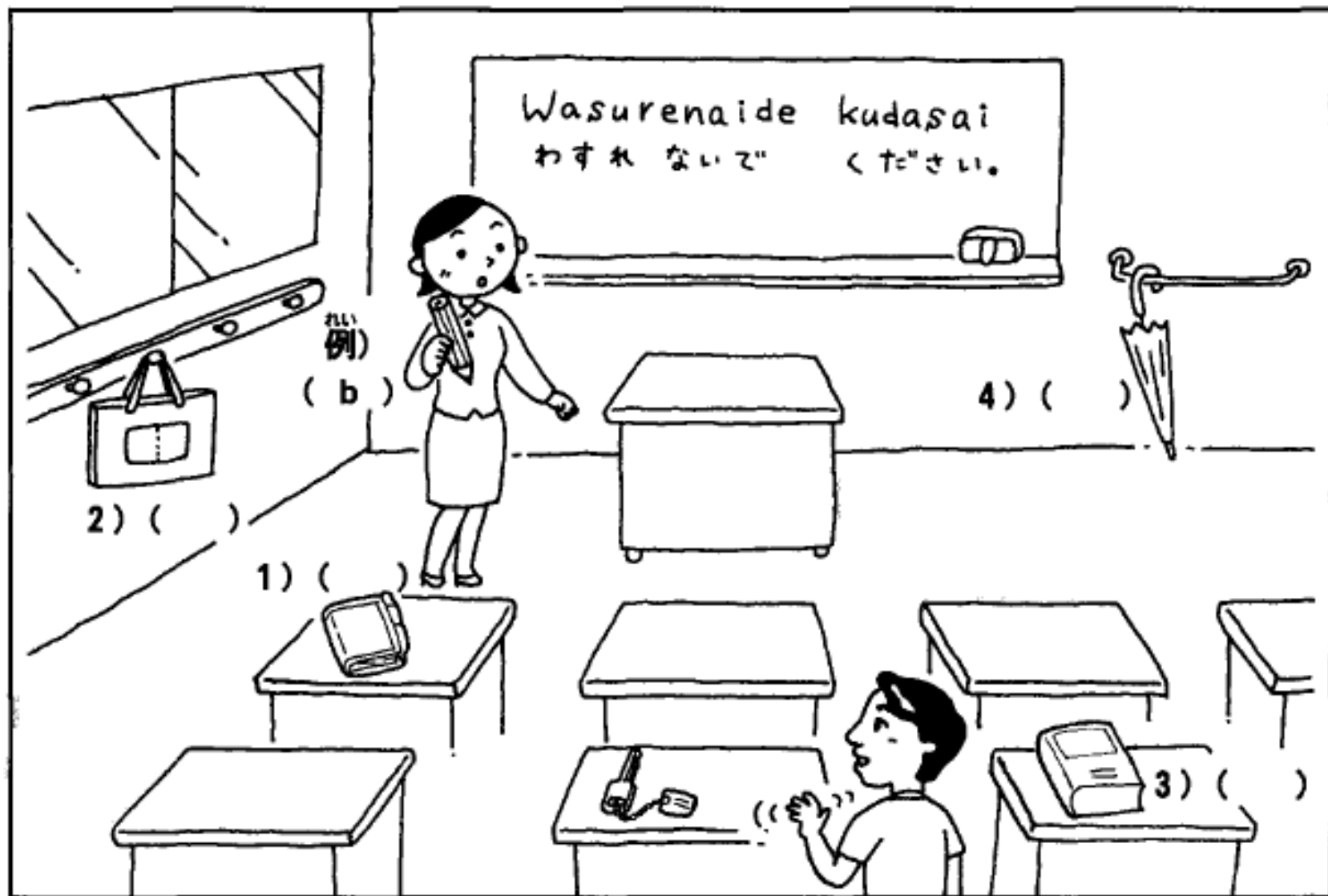

Jawaban contoh: b

A: ^お終わりましょう。

BC: さようなら。さようなら。

A: あ、タワポンさん、この^{えんぴつ}鉛筆は
あなたのですか。

B: いいえ、わたしのじゃありません。
リンさんのです。



a. エド b. リン c. ジャン d. タワポン e. ^{せんせい}先生

Jawaban nomor 1: c

A: この手帳は誰のですか。

B: それはジャンさんの
のです。ジャンさん
の手帳です。

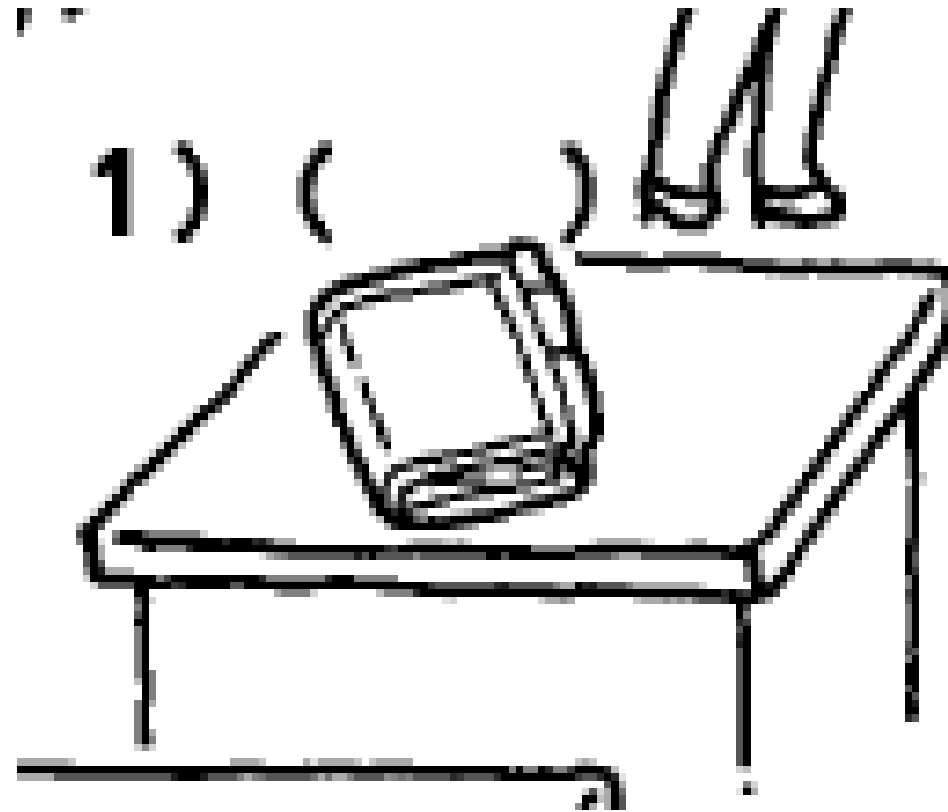

a. エド b. リン c. ジャン d. タワポン e. せんせい先生

Jawaban nomor 2: a

A : このかばんもジャンさんのですか。

B : いいえ、そのかばんはエドさんのです。

A : ああ、エドさんの……。

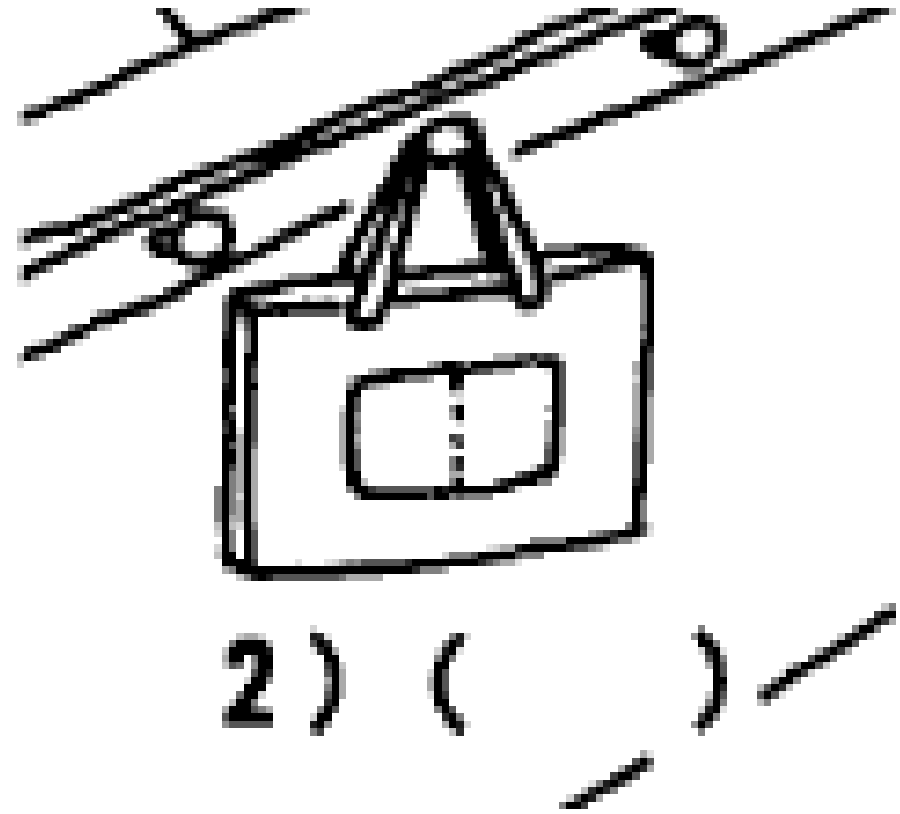

a. エド b. リン c. ジャン d. タワポン e. ^{せんせい}先生

Jawaban nomor 3: d

A: その辞書じしょは？ タワポンさんの
ですか。

B: はい、そうです。わたしの辞書じしょ
です。

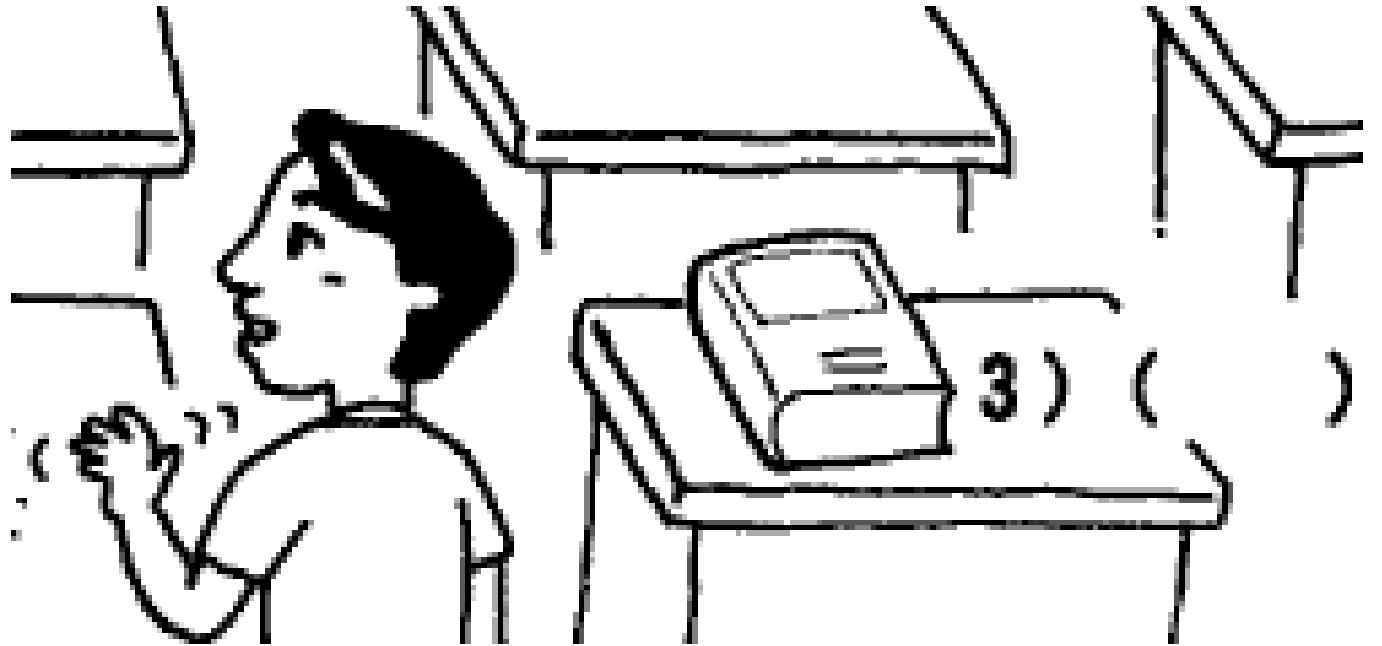

- a. エド b. リン c. ジャン d. タワポン e. 先生せんせい

Jawaban nomor 4: e

A : あの傘^{かさ}はだれのですか。

B : あれは先生^{せんせい}のです。

A : わたしの? あ、そうですね。

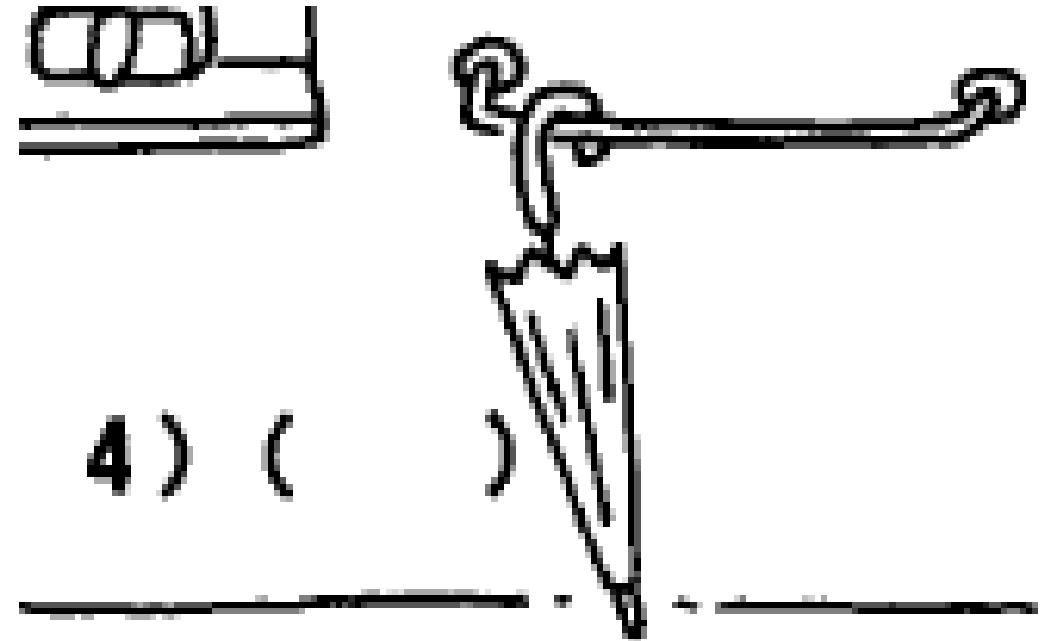

- a. エド b. リン c. ジャン d. タワポン e. 先生^{せんせい}

Minna no Nihon Go Shokyyuu 1 Honsatsu
Bab 2 (Mondai, halaman 20)

(Minna no Nihon Go Shokyyuu 1 Honsatsu,
Tanaka Yone et al, 3A Network, 2012, page
20)

1.



- 1) _____
- 2) _____
- 3) _____
- 4) _____
- 5) _____

これは手帳ですか。

はい、そうです。手帳です。



これは「あ」ですか、
「お」ですか。

「あ」です。

2)



これは何ですか。

名刺です。

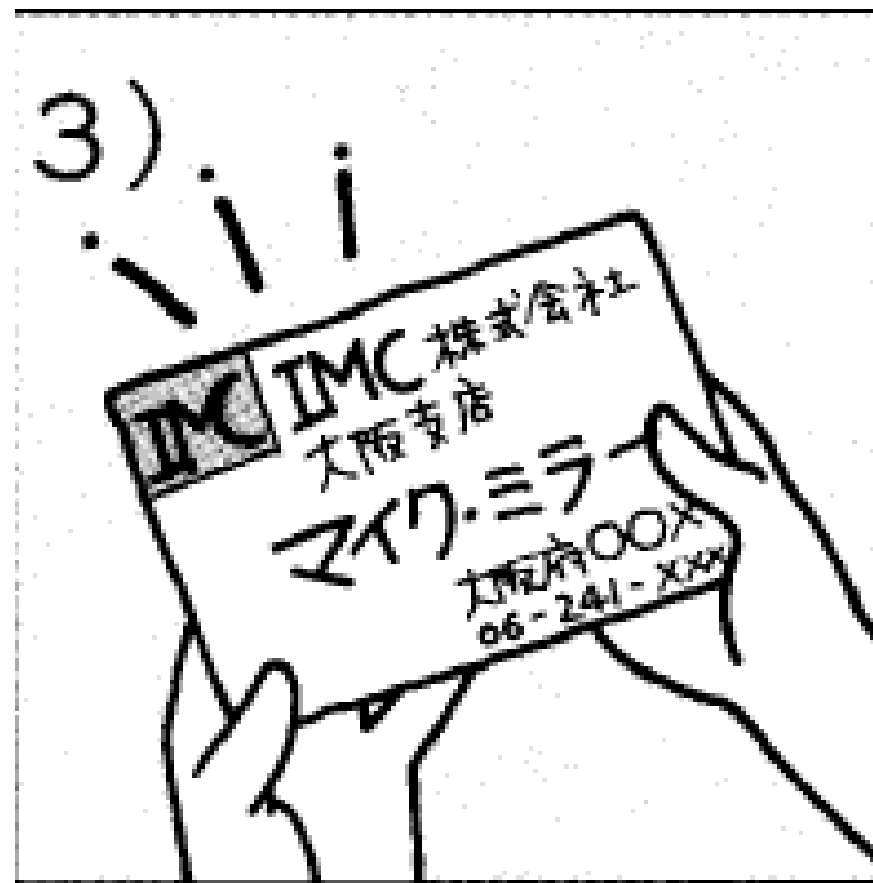

これは何の雑誌ですか。

自動車の雑誌です。



このかばんはあなたのですか。

いいえ、わたしのじゃありません。

たなかさんののです。

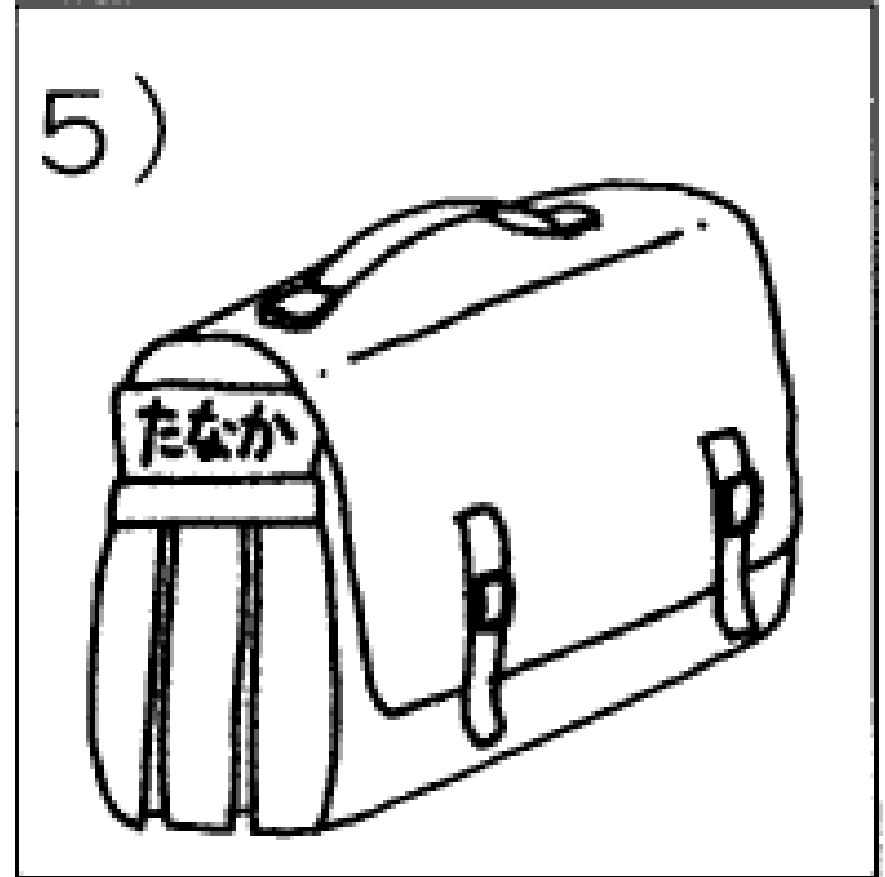

2.

1)

①



②

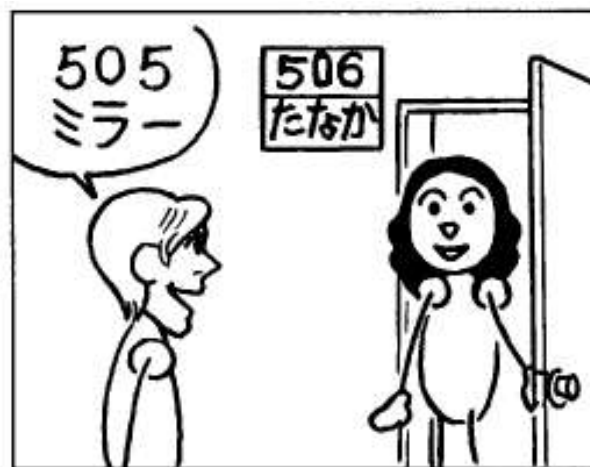

③

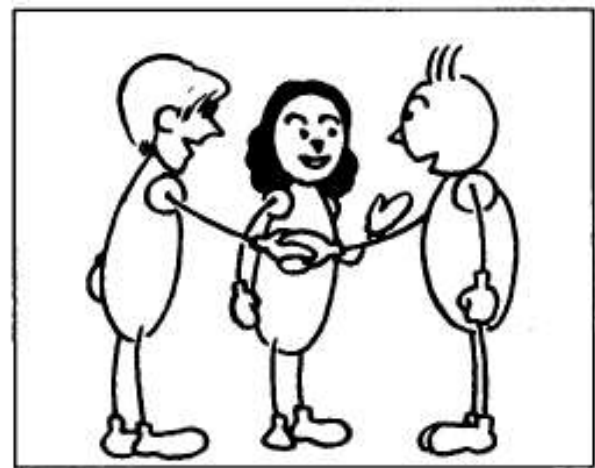

2)

①



②



③



女：はい、どなたですか。

男：505のミラーです。

…

男：ミラーです。これからお世話になります。どうぞよろしくおねがいします。

女：たなかです。こちらこそよろしくおねがいします。

Jawaban : 2

1) ①



②

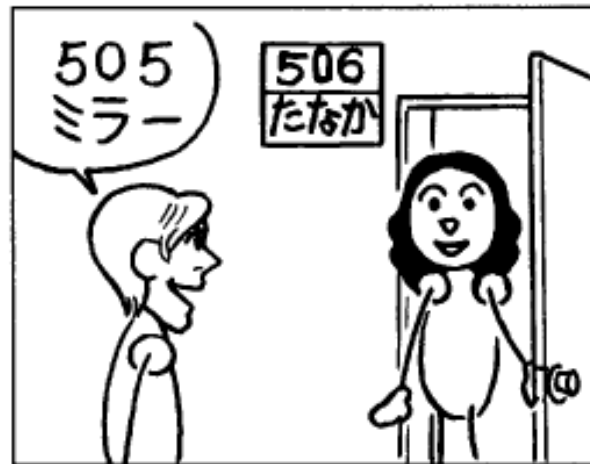

③

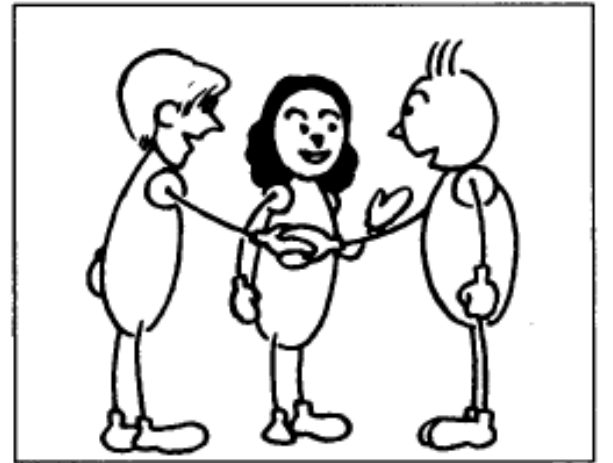

男：あのう、これ、どうぞ。

女：え、なんですか。

男：チョコレートです。

女：どうもありがとうございます。

Jawaban : 1

2) ①



②

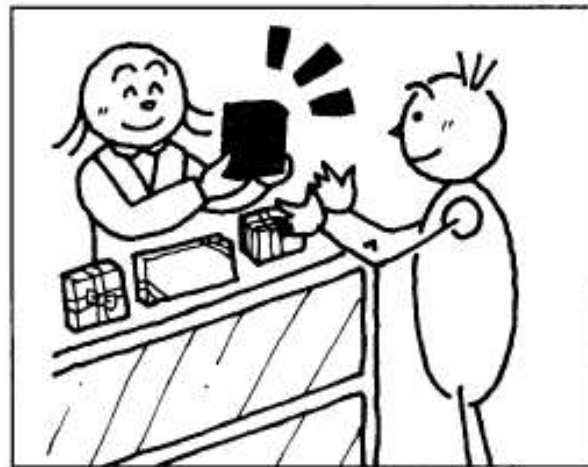

③



3. 1) () 2) () 3) ()

Jawaban nomor 1: X

- これは手帳です。 X
- 辞書です。 0

Jawaban nomor 2: 0

- あの車はきむらさんのです。

Jawaban nomor 3:0

- これはコンピューターの雑誌じゃありません。
- カメラの雑誌です。

Audio untuk Japanese Listening 1

- Minna No Nihon Go Shokyuu I Choukai Tasuku 25, Makino Akiko et al, 3A Network, 2003.
- Minna no Nihon Go Shokyuu 1 Honsatsu, Tanaka Yone et al, 3A Network, 2012.

*Semua buku tersebut sudah termasuk audio untuk latihan mendengar/menyimak

Referensi

- Minna No Nihon Go Shokyyu 1 Choukai Tasuku 25, Makino Akiko et al, 3A Network, 2003
- Minna no Nihon Go Shokyyu 1 Honsatsu, Tanaka Yone et al, 3A Network, 2012
- Minna no Nihon Go Shokyyu 1 Terjemahan dan Keterangan Tata Bahasa, Tanaka Yone et al, 3A Network, 2000