

Mongolian language for foreigners – Week 10
Lecture №10

Сэдэв: Монголчуудын гэр
Topic: Mongolian ger

Сонсох, ярих, унших, бичих чадварыг дээшлүүлэх
listening, speaking, reading, writing

Mongolian National University Arts And Culture
Professor, Basbish.S

Хичээлийн агуулга - Lecture content

1. Өмнөх хичээлийн бататгал- Reviewing pervious learning
2. Монголчуудын гэр, орон сууц – Mongolian ger
3. Дасгал ажлууд- Exercises
4. Шинэ үг хэллэгүүд- New words
5. Гэрийн даалгавар - Homework

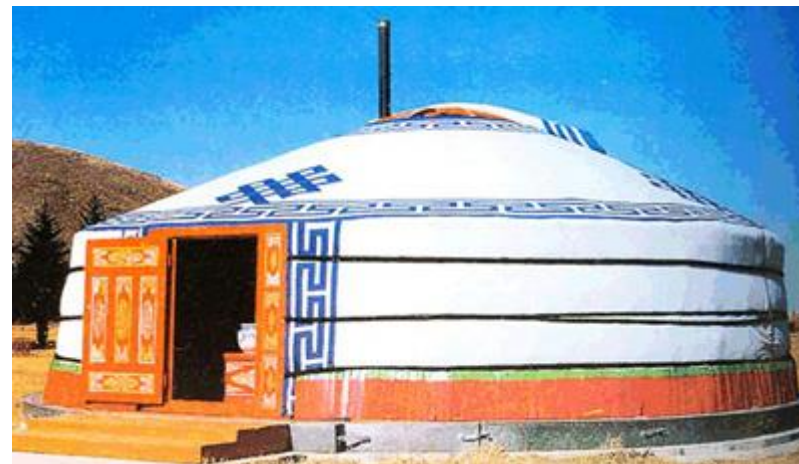

Баярсайхан. (2021, April 10). Монгол гэр [Photograph]. naadbrand.com.
<https://naadbrand.com/post/65182#>

Өмнөх хичээлийн бататгал буюу гэрийн даалгавар
Reviewing pervious learning and homework

Мэдлэг шалгах тест - Test

1. Онгод залж байгаа эрэгтэй хүнийг.....

А. Заарин

Б. Удган

В. Бөө

Г. Улаач

2. Онгод залж байгаа эмэгтэй хүнийг

А. Заарин

Б. Удган

В. Бөө

Г. Улаач

3. Заарин хүн хэнгэргээ юуны арьсаар бүрдэг вэ?

А. Буга

Б. Согоо

В.Зээр

Г. Гур

4. Удган хүн хэнгэргээ юуны арьсаар бүрдэг вэ?

А. Буга

Б. Согоо

В.Зээр

Г. Гур

5. Бөө, удган бөөлж, тэнгэр сахиусандаа очиход хэнгэрэгюу болдог вэ?

А. Хөлөг

Б. Сахиус

В. Онгон

Г. Улаач

Өмнөх хичээлийн бататгал буюу гэрийн даалгавар
Reviewing pervious learning and homework

Мэдлэг шалгах тест - Test

6. Бурханы шашныг анх хэн үндэслэсэн бэ?

- А. Сиддхарта Гаутама Б. Ананд В. Занабазар Г. Агваанхайдав

7. Бурханы шашин монголд хэдэн удаа дэлгэрсэн бэ?

- А. 4 Б. 3 В. 2 Г. 1

8. Монголд шарын шашны тэргүүнээр хэнийг өргөмжилсөн бэ?

- А. Сиддхарта Гаутама Б. Ананд В. Занабазар Г. Агваанхайдав

9. Сиддхарта гэгээрч, хутагтын дүрийг олж,сургаалийг айлдсан бэ?

- А. Зовлонгоос ангижрах 8 зам Б. Хутагтын 4 үнэн
В. 10 цагаан буяны тухай Г. 10 хар нүглийн тухай

10. Монголчуудын голлох шашин нь

- А. Буддын шашин, христийн шашин Б. Буддын шашин, лалын шашин
 В. Буддын шашин, бөө мөргөл Г. Буддын шашин, католик

Монголчуудын гэр, орон сууц Mongolian ger

Дасгал 1. Асуултыг уншаарай. - Read the questions.

1. Монголчуудын уламжлалт сууц юу вэ? Хэзээ үүссэн бэ?
2. Уламжлалт монгол сууцыг юу, юугаар барьдаг вэ?
3. Монгол сууцтай холбоотой ямар ямар уламжлал, заншил байдаг вэ?

Монголчуудын гэр, орон сууц Mongolian ger

***Шинэ үг хэллэгүүдийг цээжилж, утгыг ойлгоорой.
Memorize the new vocabularies and understand the meaning***

1. Авдар – chest/trunk
2. Агаарын солилцоо – air circulation
3. Алдлах – to stretch the arms wide
4. Аргал – dried cow dung
5. Баримжаалах – to estimate
6. Босго – threshold
7. Бурхан шүтээн – image of deities
8. Буух – to put up at...
9. Бүүдрэх – to stumble
10. Гал голомт – hearth
11. Гарз – loss
12. Гэр – Mongolian traditional dwelling
13. Гэрийн багана – the supporting poles of a gher
14. Гэр барих – to erect a 'gher'
15. Гэр буулгах – to take a gher down
1. Гэрийн буурь – the site of a gher
2. Гэрийн бүрээс – the covering of a gher
3. Гэрийн бүслүүр – the girth-rope of a gher
4. Гэрийн оосор бүч – ties used to fasten the coverings of a gher
5. Гэрийн хоймор – honoured part of the gher behind the hearth
6. Гэрийн яс мод – wooden frame of a gher
7. Ивээл өдөр – compatible day /regarding the sign of the twelve years according to Buddhist astrological calculations/
8. Малын бэлчээр – pasture
9. Махир – curved
10. Налах – to lean against
11. Найрлах – to feast, to celebrate
12. Нүүдлийн амьдрал – nomadic life style
13. Нүүх – to move
14. Нүүдэллэх – to migrate
15. Овор багатай – small-sized-scale

Монголчуудын гэр, орон сууц Mongolian ger

***Шинэ үг хэллэгүүдийг цээжилж, утгыг ойлгоорой.
Memorize the new vocabularies and understand the meaning***

1. Олз – gains
 2. Өрх (бүтээх/татах)– the felt used for coering the roof-ring of a gher /to pull the roof flap over/ to pull back the roof flap/
 3. Тогтвортой – stable
 4. Тооно – wooden ring
 5. Тотго – lintel
 6. Төлөөлөх – to represent
 7. Түлээ – wood for fire
 8. Түүхэн сурвалж – historical source
 9. Унь – rafter /of gher/
1. Унины сагалдарга –thong of gher rafters
 2. Үзэх – to consider, to suppose
 3. Хадны сүг зураг – rock paintings
 4. Хамаарах – to relate
 5. Хана – section of the gher wall
 6. Хогшил – furniture, property
 7. Хүнхэр – arched
 8. Хүрэл зэвсгийн үе – Bronze Age
 9. Цээрлэх ёс – traditional customs of forbidding

Монголчуудын гэр, орон сууц Mongolian ger

*Дасгал 2. Сонсоод, эхийн орхигдсон үгсийг нөхөж бичнэ үү.
Exercise 2. Listen and fill the missing words*

*Нөхөх үгс - Choose from following words: Эрдэнэ зуу, ханын, хоймор, хадны зураг,
зүүн өмнө, гишгэх, суух, тав/зургаан, бэлчээрийг, олз, тооно*

Монгол гэр

Монгол гэрийг 2500-3000 жилийн түүхтэй гэж үздэг. Гэрийг дүрсэлсэн 1) _____
Сибирь, Монголын Говь-Алтай аймгийн Цагаан гол, Өмнөговийн Гурван сайхан, Өвөрхангай
аймгийн Богд сумын Тэвш уул, Архангай аймгийн Чулуут голоос олдсон. Эдгээр зураг хүрэл
зэвсгийн үед холбогдоно гэж эрдэмтэд тогтоожээ (МЭӨ 2000 жил). Түүхэн сурвалжид
тэмдэглэгдсэнээр хамгийн том гэр бол 1651 онд 2) _____ хийдэд байсан 80 гэрийн
хэмжээтэй үлэмж том Бат-Өлзий гэр юм.

Монголчуудын гэр, орон сууц Mongolian ger

**Дасгал 2. Сонсоод, эхийн орхигдсон үгсийг нөхөж бичнэ үү.
Exercise 2. Listen and fill the missing words**

**Нөхөх үгс - Choose from following words: Эрдэнэ зуу, ханын, хоймор, хадны зураг,
зүүн өмнө, гишгэх, суух, тав/зургаан, бэлчээрийг, олз, тооно**

Гэрийг эртнээс монгол гэр, түрэг гэр гэж ялган үздэг байв. Түрэг гэр нь хүнхэр, жижигхэн тоонотой, унь нь урт, сагалдаргатай тал нь махир, хана нь намхан байдаг. Харин монгол гэр том тоонотой, богино шулуун уньтай, хана нь өндөр байдаг. Монголчууд жилийн дөрвөн улиралд малынхаа 3)_____даган нүүдэллэдэг бөгөөд монгол гэр барьж, буулгахад хялбар, зөөж нүүхэд хөнгөн учраас нүүдлийн амьдралд маш тохиромжтой.

Монголчуудын гэр, орон сууц Mongolian ger

Дасгал 2. Сонсоод, эхийн орхигдсон үгсийг нөхөж бичнэ үү.
Exercise 2. Listen and fill the missing words

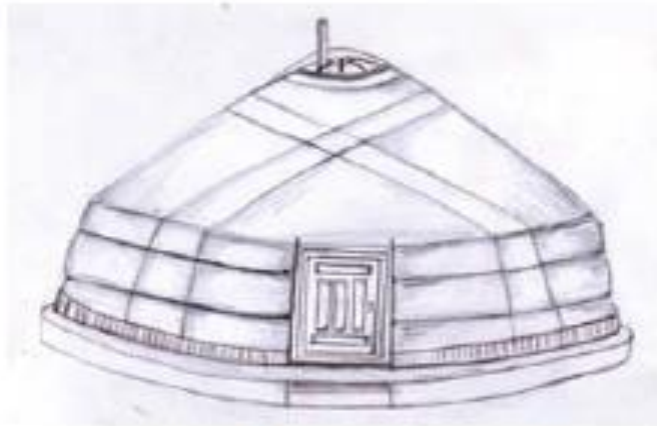

Зураг 7. Монгол гэр

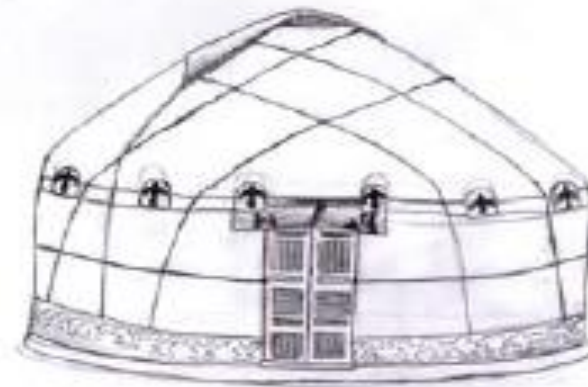

Зураг 5. Түрэг гэр

Монголчуудын гэр, орон сууц Mongolian ger

***Дасгал 2. Сонсоод, эхийн орхигдсон үгсийг нөхөж бичнэ үү.
Exercise 2. Listen and fill the missing words***

***Нөхөх үгс - Choose from following words: Эрдэнэ зуу, ханын, хоймор, хадны зураг,
зүүн өмнө, гишгэх, суух, тав/зургаан, бэлчээрийг, олз, тооно***

Гэр нь овор багатай боловч дотоод талбай ихтэй, салхинд тогтвортой, агаарын солилцоо сайтай.

Монгол гэр яс мод, бүрээс, оосор бүч, бүслүүрээс бүрддэг. Яс модонд тооно, унь, хана, багана, хаалга орно. Бүрээст дотуур, гадуур цагаан бүрээс, эсгий дээвэр, туурга, өрх, хаяавч, хөшиг орно.

Монголчуудын гэр, орон сууц Mongolian ger

МОНГОЛ ГЭРИЙН БҮРДЭЛ, ХЭСГҮҮД

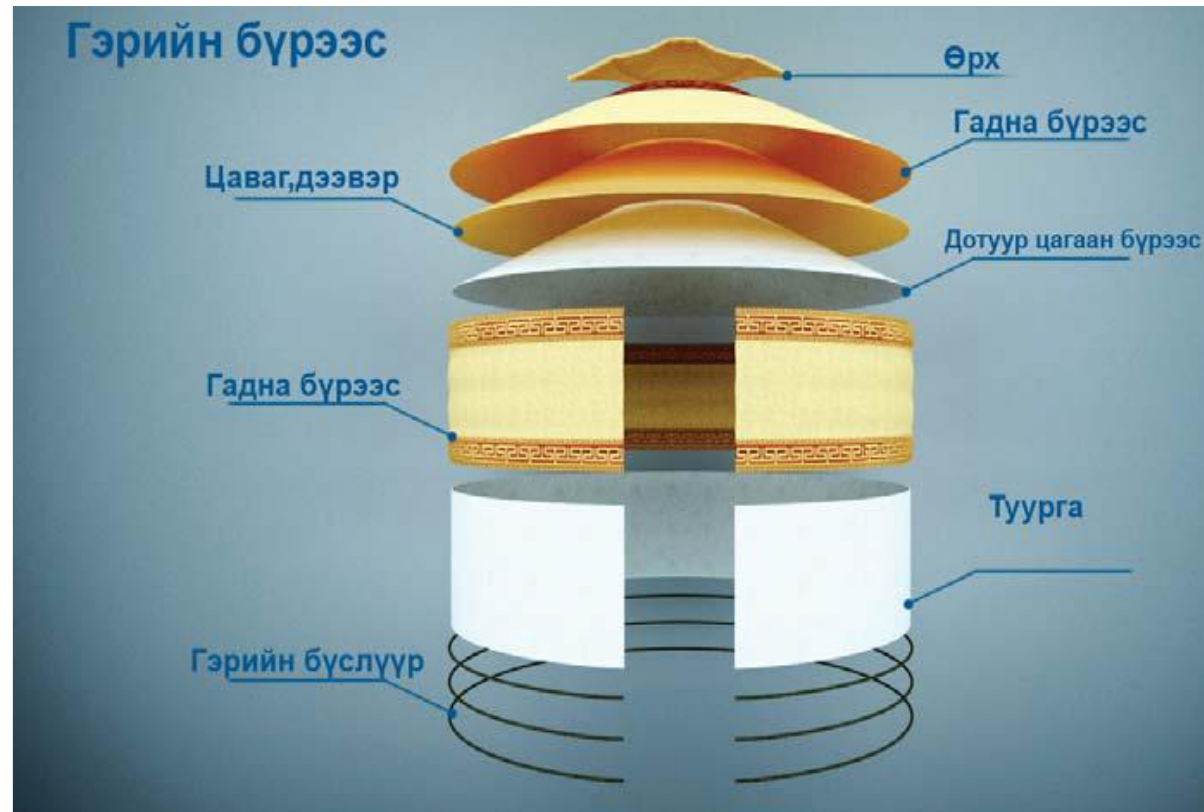

(Батсайхан.Х, Ундрахбаяр.Р, 2015, хууд. 20)

Монголчуудын гэр, орон сууц Mongolian ger

**Дасгал 2. Сонсоод, эхийн орхигдсон үгсийг нөхөж бичнэ үү.
Exercise 2. Listen and fill the missing words**

**Нөхөх үгс - Choose from following words: Эрдэнэ зуу, ханын, хоймор, хадны зураг,
зүүн өмнө, гишгэх, суух, тав/зургаан, бэлчээрийг, олз, тооно**

Монголчууд гэрийнхээ үүдийг нар ургах 4)_____ зүг рүү харуулан барьдаг. Монгол гэрийн өрх бол гэрийг төлөөлдөг чухал хэсэг. Тийм учраас Монголчууд айлыг өрхөөр нь төлөөлүүлэн өрх гэр, айл өрх гэж ярьдаг. Орой унтахдаа өрхөө бүтээн, өглөө гэрийн эзэгтэй эрт босож, өрхөө татдаг. Өрхөөр нь тухайн айл эрт босдог, орой босдогийг нь мэдэж болно.

Монголчуудын гэр, орон сууц Mongolian ger

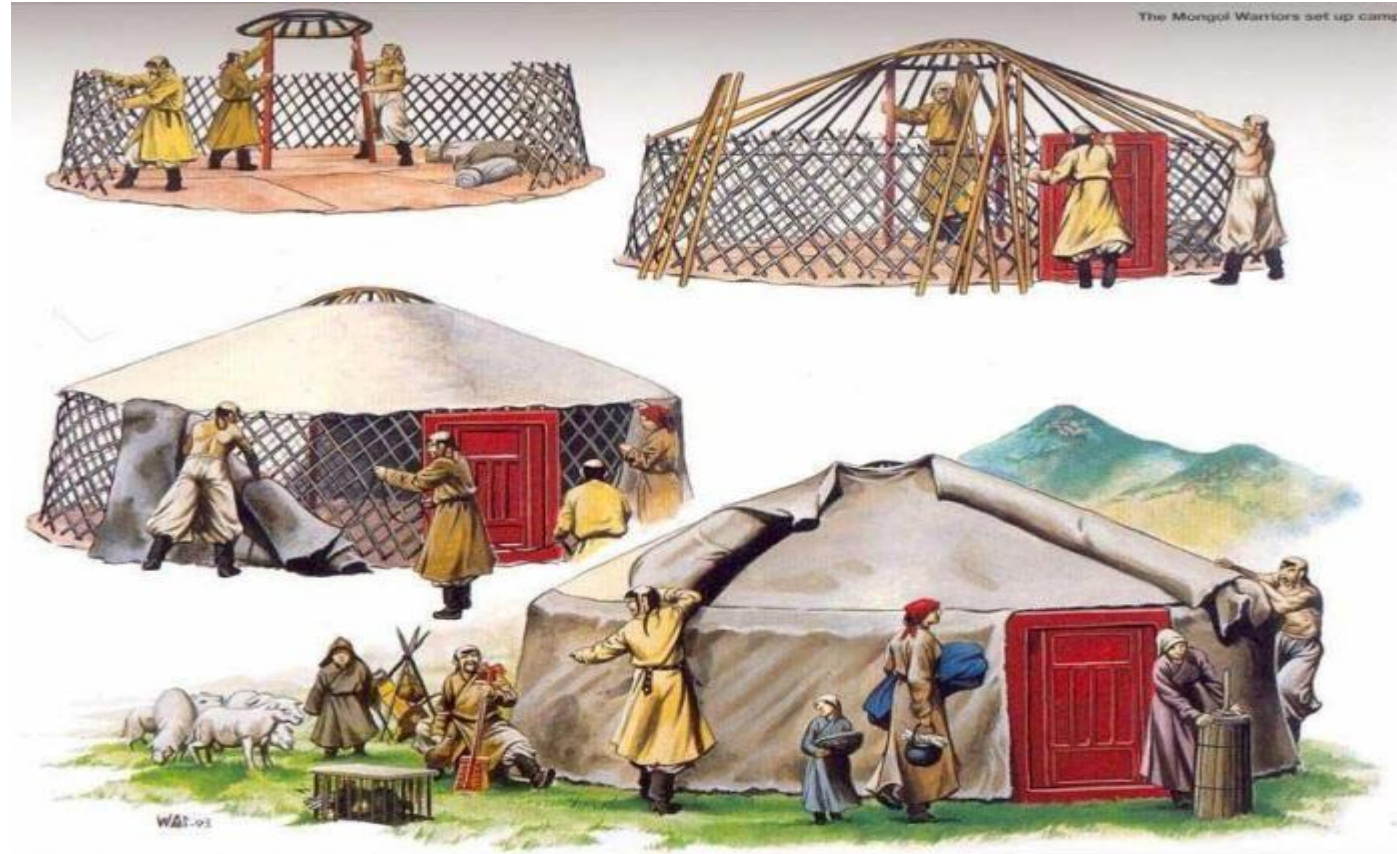

Mongolian National Broadcaster. (2016, April 7). Монгол гэрийн түүх [Photograph].
<https://www.mnb.mn/i/83460>

Монголчуудын гэр, орон сууц Mongolian ger

Дасгал 2. Сонсоод, эхийн орхигдсон үгсийг нөхөж бичнэ үү.
Exercise 2. Listen and fill the missing words

Нөхөх үгс - Choose from following words: Эрдэнэ зуу, ханын, хоймор, хадны зураг, зүүн өмнө, гишгэх, суух, тав/зургаан, бэлчээрийг, олз, тооно

Гэрийн их, бага нь 5) _____ тооноос хамаардаг бөгөөд 4, 5, 6, 8, 9, 10, 12 ханатай гэр гэж ангилан үзнэ. Гэрийн хана тутамд нэг хүн ор, хогшилтойгоо багтдаг гэж үздэг бөгөөд 12 ханатай гэрт 12 хүн, найрлахад 30-40 хүн багтана. Хамгийн түгээмэл гэр бол 6) _____, _____ ханатай гэр юм. Монголчууд эрт дээр үеэс тооноор туссан нараар цагийг баримжаалдаг байжээ.

Монголчуудын гэр, орон сууц Mongolian ger

*Дасгал 2. Сонсоод, эхийн орхигдсон үгсийг нөхөж бичнэ үү.
Exercise 2. Listen and fill the missing words*

*Нөхөх үгс - Choose from following words: Эрдэнэ зуу, ханын, хоймор, хадны зураг,
зүүн өмнө, гишгэх, суух, тав/зургаан, бэлчээрийг, олз, тооно*

Монголчуудын гэртэй холбоотой цээрлэх ёс олон байдаг. Тухайлбал гэрийн хаалганы босгон дээр 7) _____, _____ цээрлэдэг. Хаалга алдалж зогсох, тотгоноос зүүгдэх, багана налах, тэврэхийг цээрлэдэг. Мөн гэр буулгасан үед гэрийн мод, бүрээс, бүслүүр дээгүүр алхах, дээр нь гишгэхийг цээрлэдэг. Айлд орохдоо босгонд тээглэж бүдэрвэл тийм хэмжээний 8) _____ орох нь гэж бэлгэшээдэг.

Монголчуудын гэр, орон сууц Mongolian ger

Дасгал 2. Сонсоод, эхийн орхигдсон үгсийг нөхөж бичнэ үү.
Exercise 2. Listen and fill the missing words

Нөхөх үгс - Choose from following words: Эрдэнэ зуу, ханын, хоймор, хадны зураг, зүүн өмнө, гишгэх, суух, тав/зургаан, бэлчээрийг, олз, тооно

Харин гарахдаа бүдэрвэл тийм хэмжээний гарз гарах нь гэж үздэг учраас буцаж ороод галд аргал, түлээ хийгээд гардаг. Гэрийн доторх зайг хоймор, гал голомт, эрэгтэйн тал (баруун тал), эмэгтэйн тал (зүүн тал) гэж ерөнхийд нь хуваадаг. Хоймрын авдар дээр бурхан шүтээнээ залдаг. Гэрийн эзэн 9)_____ талдаа суудаг. Мөн хамгийн хүндтэй зочноо хоймортоо урьж суулгана.

Монголчуудын гэр, орон сууц Mongolian ger

**Дасгал 2. Сонсоод, эхийн орхигдсон үгсийг нөхөж бичнэ үү.
Exercise 2. Listen and fill the missing words**

**Нөхөх үгс - Choose from following words: Эрдэнэ зуу, ханын, хоймор, хадны зураг,
зүүн өмнө, гишгэх, суух, тав/зургаан, бэлчээрийг, олз, тооно**

Монголчууд нүүх, буух өдрөө маш сайн бодож сонгодог. Ихэвчлэн гэрийн эзний ивээл сайн өдөр нүүдэг. 10)_____ гэрийн орой, толгой хэсэг учраас Монголчууд их хүндэтгэн үздэг бөгөөд нүүхдээ ачааны хамгийн дээр тавина. Айлын хуучин буурин дээр гэрээ барьдаггүй. Заавал шинэ газар барьдаг.

Монголчуудын гэр, орон сууц Mongolian ger

*Дасгал 2. Сонсоод, эхийн орхигдсон үгсийг нөхөж бичнэ үү.
Exercise 2. Listen and fill the missing words*

Монгол түмний энэхүү гайхамшигт сууц “Монгол Гэр”-ийг 2013 оны 12 сарын 07-нд ЮНЕСКО-гийн Хүн төрөлхтний соёлын биет бус өвийн төлөөллийн жагсаалтад “Монгол гэрийн уламжлалт урлал, зан үйл” нэртэйгээр бүртгэж баталжээ.

(Мөнхцэцэг, Г., Орхон,Б, 2021, хууд. 78)



НҮБ-ын Боловсрол, шинжлэх ухаан, соёлын байгууллага ЮНЕСКО-оос 2013 онд “Монгол гэрийнуламжлалтурлал,занүйл”-ийг**соёлын биет бус өвийн жагсаалтад** бүртгэжээ. Энэ нь манай улсаас тус жагсаалтад орсон б дахь өв бөгөөд өмнө нь Монгол тууль, Бий биелгээ, Монгол цуур хөгжмийн урлаг, Монгол лимбэчдийн уртын дууг битүү амьсгаагаар хөгжимдөх урлаг, Монгол уран бичлэг бүртгэгдсэн юм.

(Батсайхан.Х, Ундрахбаяр.Р, 2015, хууд. 11)

Монголчуудын гэр, орон сууц Mongolian ger

Монгол гэр барих дараалал

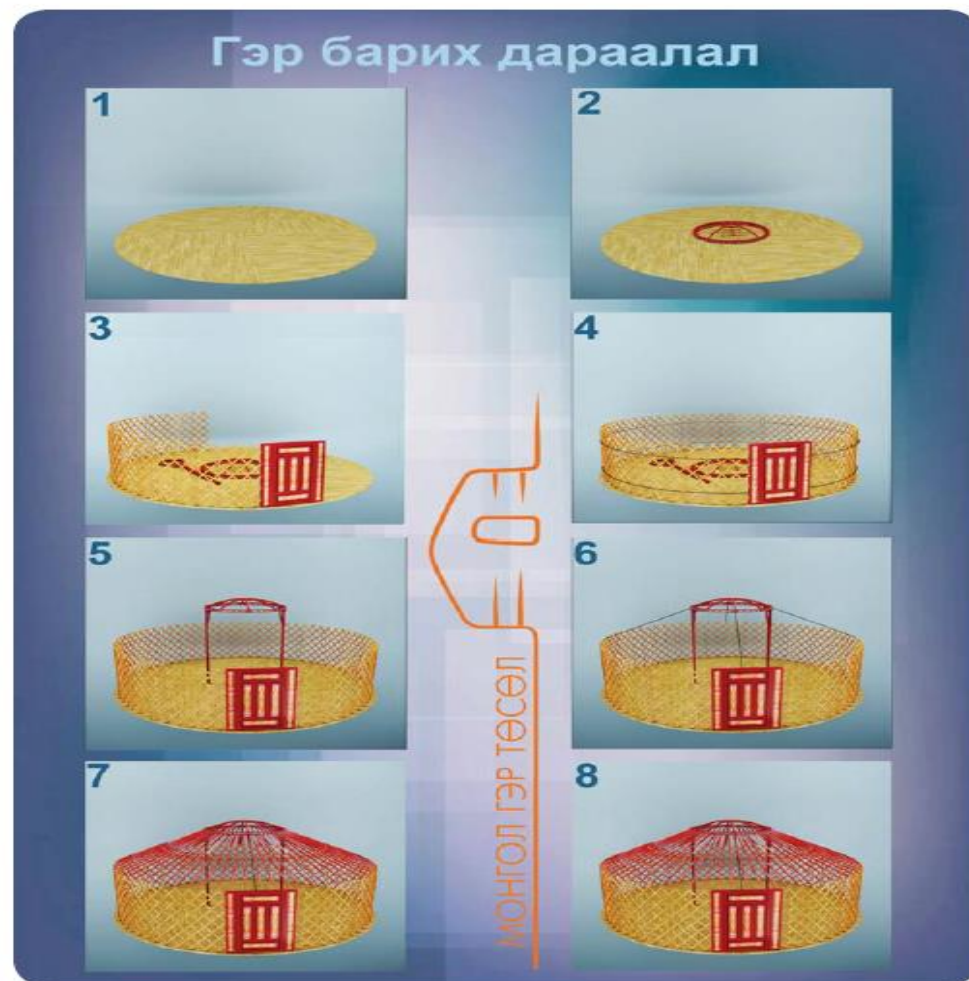

Монголчуудын гэр, орон сууц Mongolian ger

Монгол гэр барих дараалал

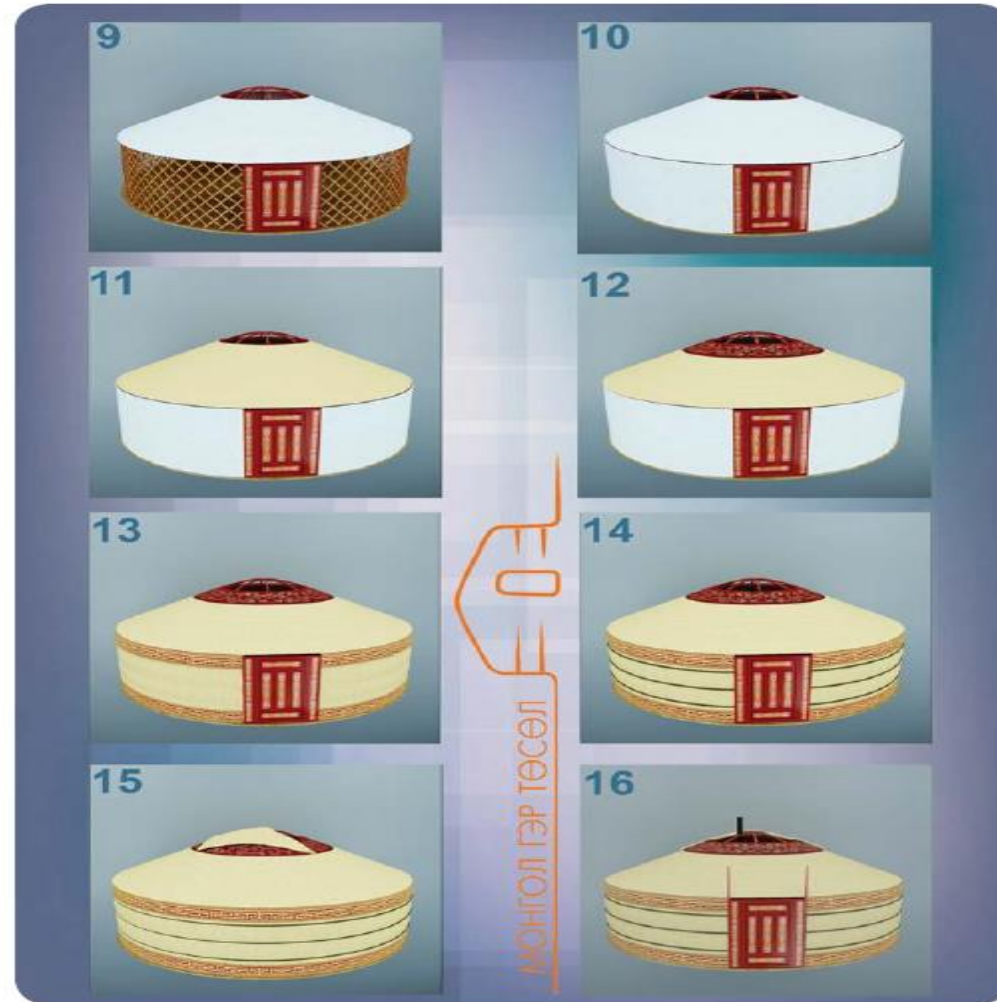

Монголчуудын гэр, орон сууц Mongolian ger

Дасгал 3. Монгол гэр барих дарааллыг бичээрэй.

Exercise 3. Could you write down the step-by-step process of building a Mongolian Ger?

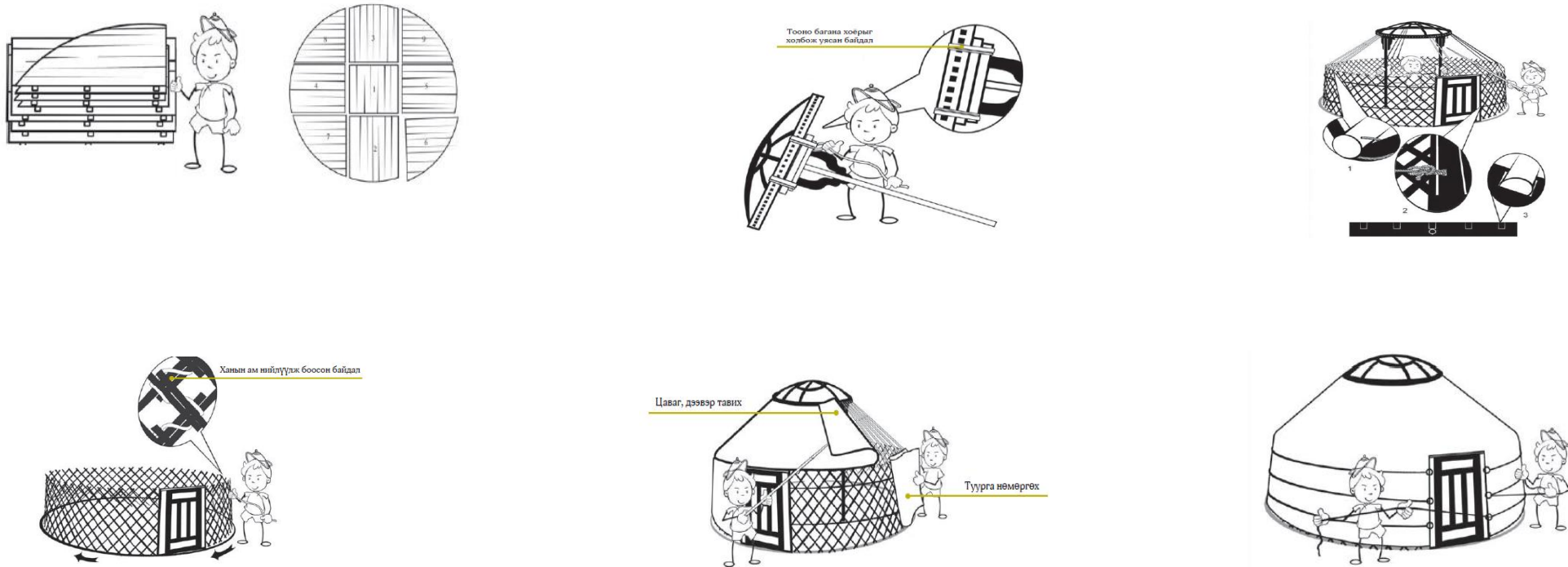

Монголчуудын гэр, орон сууц Mongolian ger

Дасгал 4. Дараах асуултын дагуу ярилцаж, ойлголтоо шалгаарай.

Exercise 4. Discuss about following questions and review your understanding

1. Монгол гэр анх хэзээ үүссэн бэ?
2. Монгол гэр, түрэг гэр ямар ялгаатай вэ?
3. Монгол гэрийг яагаад нүүдлийн амьдралд тохиромжтой гэж үздэг вэ?
4. Гэр юу юунаас бүрддэг вэ?
5. Монгол гэрийн үүдийг хаашаа харуулж барьдаг вэ?

Монголчуудын гэр, орон сууц Mongolian ger

Дасгал 4. Дараах асуултын дагуу ярилцаж, ойлголтоо шалгаарай.

Exercise 4. Discuss about following questions and review your understanding

1. Монгол гэрийн том, жижгийг юугаар нь ялгадаг вэ?
2. Монгол гэртэй холбоотой ямар ямар уламжлал, заншил байдаг вэ?
3. Гэрийн доторх зайг юу юу гэж хуваадаг вэ?
4. Монголчууд ямар өдрийг сонгож нүүдэг вэ?
5. 2013 онд монгол гэртэй холбоотой ямар үйл явдал болсон бэ?

Монголчуудын гэр, орон сууц Mongolian ger

Дасгал 4. Монгол гэрийн бүрдлүүдийг нэрлээрэй.
Exercise 4. Please provide the names of Mongolian Ger parts.

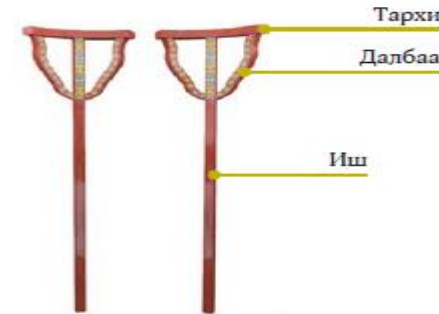
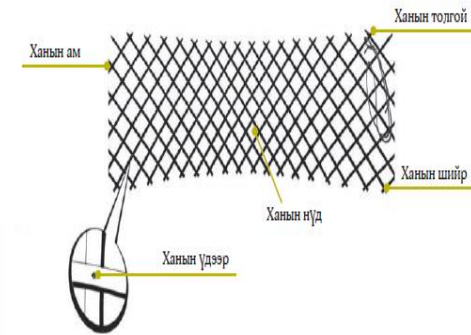
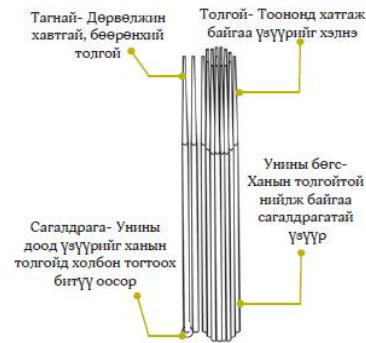
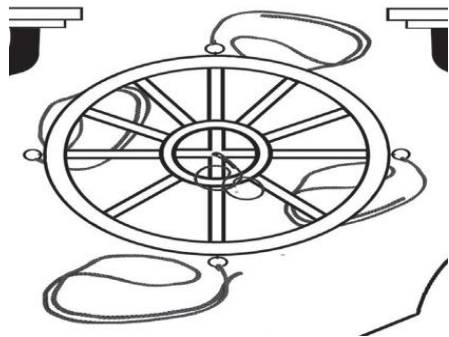

Монголчуудын гэр, орон сууц Mongolian ger

Дасгал 5. Онъсогыг уншаад таагаарай.

Exercise 5. Read the riddle and try to guess the answer.

Би үүгээр явъя

Чи түүгээр яв

Билүүтийн гол дээр уулзъя

Тэр юу вэ?

Хариу: Гэрийн бүслүүр татах

Бургасан дээр нарс

Нарсан дээр хус

Хусан дээр хонь

Тэр юу вэ?

Хариу: Гэр

Баруун талд бамбай цэцэг

Тэр юу вэ?

Хариу: Гэрийн эзэн

Зүүн талд зүрхэн цэцэг

Тэр юу вэ?

Хариу: Гэрийн эзэгтэй

Монголчуудын гэр, орон сууц Mongolian ger

Гэрийн даалгавар 1 Homework 1

Мэдлэг шалгах тест - Test

1. Монгол гэрийг дүрсэлсэн хадны зураг хэдий үед холбогдох вэ?

A. Хүй нэгдлийн үе Б. Хүрэл зэвсгийн үе В. Төмөр зэвсгийн үе Г. Дундад зууны үе

2. Гэрийг эртнээс монгол гэр,..... гэж ялгаж үздэг байв.

A. Орчин үеийн гэр Б. Түрэг гэр В. Орос гэр Г. Хятад гэр

3. Монголчууд жилийн дөрвөн улиралд малынхаадаган нүүдэллэдэг.

A. Бэлчээрийг Б. Хотыг В. Хашааг Г. Нутгийг

4. Монгол гэр,бүрээс, оосор бүч, бүслүүрээс бүрддэг.

A. Тулгуур мод Б. Суурь мод В. Хүрээ мод Г. Яс мод

5. Монгол гэрийнтооно, унь, хана, багана, хаалга орно.

A. Тулгуур модонд Б. Суурь модонд В. Хүрээ модонд Г. Яс модонд

Монголчуудын гэр, орон сууц Mongolian ger

Гэрийн даалгавар 1 Homework 1

6. Монголчууд гэрийнхээ үүдийг нар ургах зүг рүү харуулан барьдаг.
А. Баруун хойд Б. Зүүн хойд В. Баруун өмнө Г. Зүүн өмнө
7. Гэрийн их бага ньтооноос хамаардаг бөгөөд 4,5,6,8,9,10,12.....гэр гэж ангилан үзнэ.
А. Унины, уньтай Б. Хананы, ханатай В. Тоононы тоонотой Г. Хаалганы, хаалгатай
8. Хамгийн түгээмэл гэр бол.....ханатай гэр юм.
А. 3,4 Б. 5,6 В. 7,8 Г. 9,10
9. Айлд орохдоо босгонд тээглэж бүдэрвэл тийм хэмжээний.....орох нь гэж бэлгэшээдэг.
А. Олз Б. Гарз В. олдвор Г. Ашиг
10. Гэрийнхамгийн хүндтэй хэсэг бөгөөд энэ хэсэгт бурхан шүтээнээ залж, гэрийн эзэн сууна. Мөн хүндтэй зочдыг энэ хэсэгт урьж суулгадаг
А. баруун Б. зүүн В. хоймор Г. хана

Монголчуудын гэр, орон сууц Mongolian ger

Гэрийн даалгавар 2 Homework 2

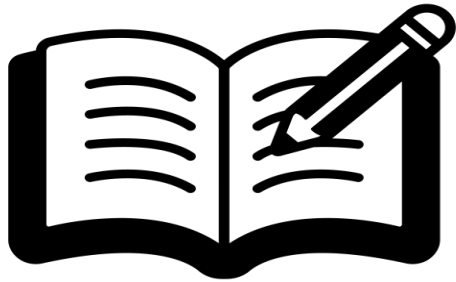

<https://thenounproject.com/icon/homework-3841940/>

- *Сэдэвт гарсан шинэ үг хэллэгүүдийг цээжлээрэй.*
Memorize vocabulary in the given topic
- *Өөрийн орны орон сууцны талаар бичээрэй.*
Write about the housing in your country

Монголчуудын гэр, орон сууц Mongolian ger

НОМ ЗҮЙ, АШИГЛАСАН МАТЕРИАЛ-REFERENCES

Батсайхан.Х, Ундрахбаяр.Р. (2015). *Монгол гэр*. Улаанбаатар: ВСІ хэвлэл.

Мөнхцэцэг, Г., Орхон,Б. (2021). Монгол орон судлал. Улаанбаатар: Линограф ХХК.

Баярсайхан. (2021, April 10). Монгол гэр [Photograph]. naadbrand.com.

<https://naadbrand.com/post/65182#>

http://www.touristinfocenter.mn/cate16_more.aspx?ItemID=12

Mongolian National Broadcaster. (2016, April 7). Монгол гэрийн түүх [Photograph].

<https://www.mnb.mn/i/83460>

Монголчуудын гэр, орон сууц
Mongolian ger

Анхаарал хандуулсанд
баярлалаа.
Дараагийн хичээл хүртэл
баяртай!



https://www.flaticon.com/free-icon/teacher_1995413

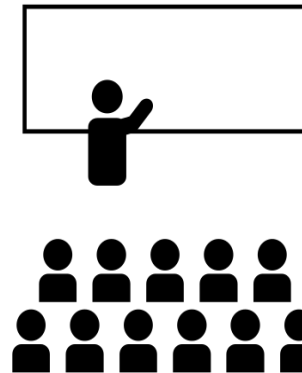

<https://thenounproject.com/icon/lecture-1525984/>